

V-1 VENTANA DORMITORIOS  
TOTAL: 5

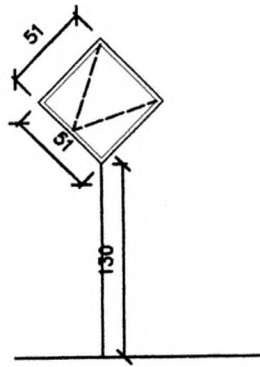

V-2 VENTANA BAÑOS Y  
DORMITORIO PADRES  
TOTAL: 6

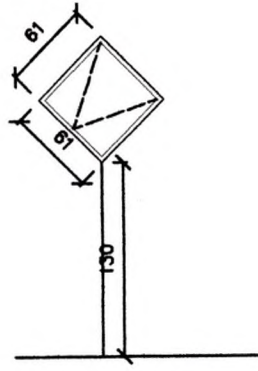

V-2 VENTANA BAÑO NIÑOS  
TOTAL: 1

OBRA  
CASA LAS CAMELIAS

UBICACION  
PARCELACION LAS  
CAMELIAS  
PARCELA 4 SITIO 6  
LOTE 19

MODIFICADO

LINEA SELENTIA

NOTA  
LAS COTAS  
PREVALECN SOBRE EL  
DIBUJO TODAS LAS  
MEDIDAS DEBEN SER  
RECTIFICADAS EN OBRA

PROPIETARIOS  
JUAN PABLO RIVAL  
INGRID SIEFERT

ARQUITECTOS  
FERNANDO CASTILLO VELASCO  
CRISTIAN CASTILLO ECHEVERRIA

CONTENIDO  
VENTANAS Y  
PUERTAS VENTANA DE  
ALUMINIO

ESCALA  
1: 50

FECHA  
ENERO 2009

DIBUJO  
ALDO AGUILAR HORMAZABAL

PLANO N° V\_1

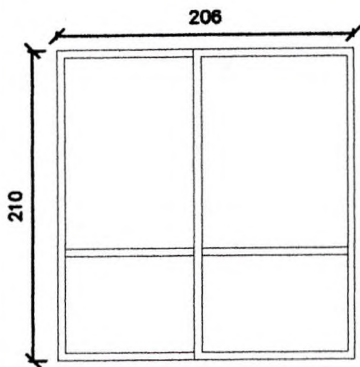

V-4 VENTANAL CORREDOR  
CENTRAL  
TOTAL: 1

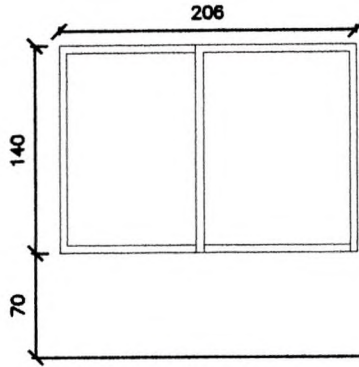

V-5 VENTANAL CORREDOR  
CENTRAL  
TOTAL: 2

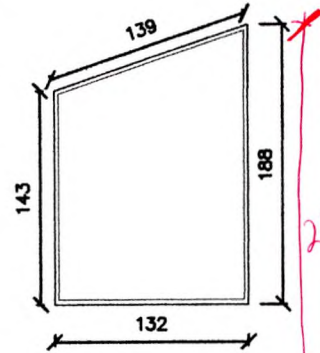

V-6 VENTANAL REMATE  
GALERIA VIDRIADA  
TOTAL: 2

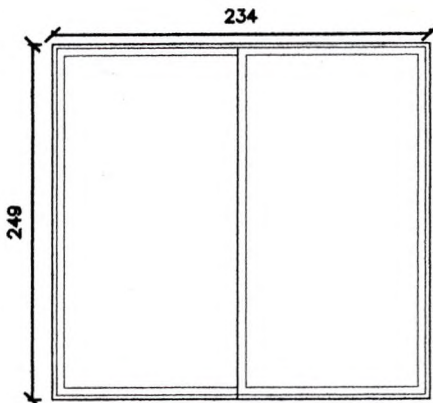

V-3 VENTANAL SALA DE  
ESTAR  
TOTAL: 1

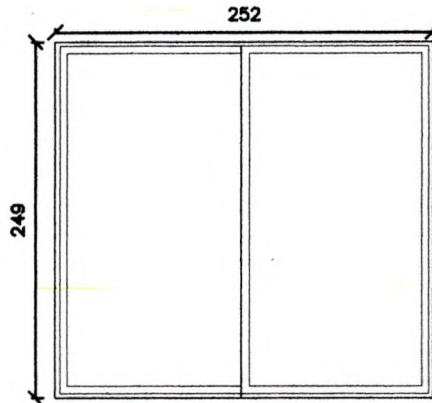

V-3 VENTANAL SALA DE  
ESTAR  
TOTAL: 2

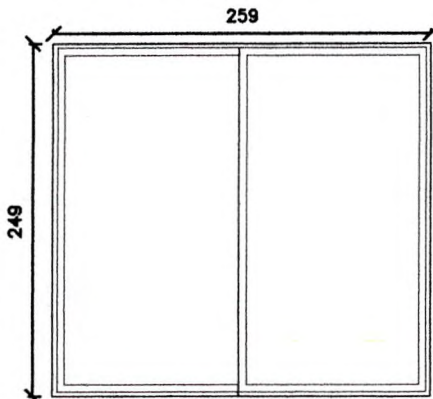

V-3 COCINA  
TOTAL: 1

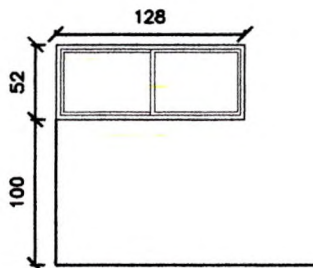

V-9 VENTA COCINA  
TOTAL: 2

OBRA  
CASA LAS CAMELIAS

UBICACION  
PARCELACION LAS  
CAMELIAS  
PARCELA 4 SITIO 6  
LOTE 19

MODIFICADO

LINEA SELENTIA

NOTA  
LAS COTAS  
PREVALECN SOBRE EL  
DIBUJO TODAS LAS  
MEDIDAS DEBEN SER  
RECTIFICADAS EN OBRA

COTAS INDICAN RASGOS  
PARA MARCOS

PROPIETARIOS  
JUAN PABLO RIVAL  
INGRID SIEFERT

ARQUITECTOS  
FERNANDO CASTILLO VELASCO  
CRISTIAN CASTILLO ECHEVERRIA

CONTENIDO  
VENTANAS Y  
PUERTAS VENTANA DE  
MADERA

ESCALA  
1: 50

FECHA  
ENERO 2009

DIBUJO  
ALDO AGUILAR HORMAZABAL

PLANO N° V\_1

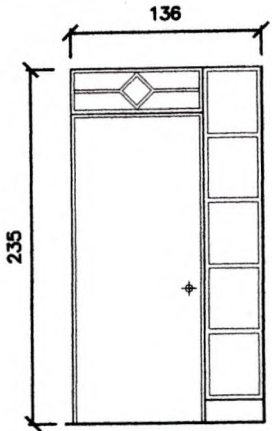

P-1  
38/235  
PUERTA ACCESO  
PRINCIPAL  
TOTAL: 1

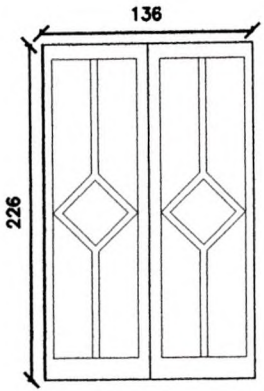

P-2  
38/226  
PUERTA DORMITORIO  
PADRES  
TOTAL: 2

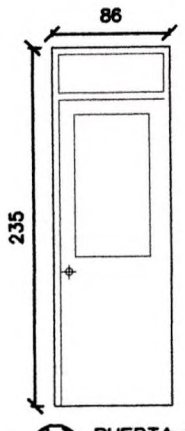

P-3  
80/235  
PUERTA COCINA  
SALIDA PATIO  
TOTAL: 1

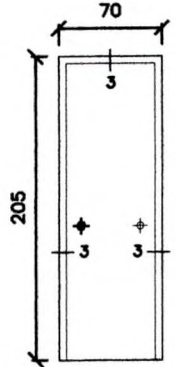

P-4  
80/205  
PUERTA BANOS  
TOTAL: 3

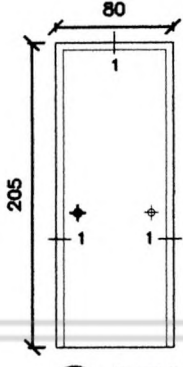

P-5  
80/205  
PUERTA DORMITORIOS Y  
COCINA HALL Y COMEDOR  
TOTAL: 4

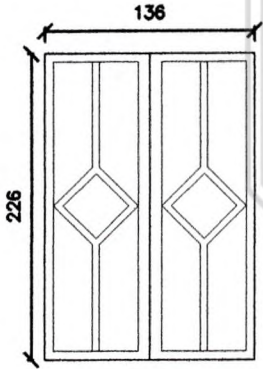

P-6  
43/207  
PUERTA SALA MUSICA  
TOTAL: 1

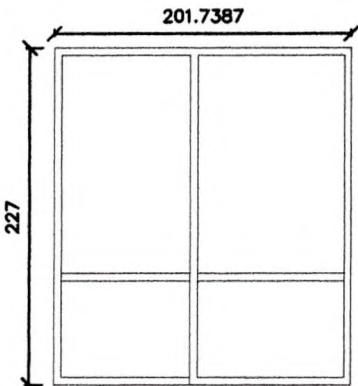

V-1  
38/227  
VENTANAL CORREDOR  
CENTRAL  
TOTAL: 1





Small text at the bottom right, possibly a date or a signature. It includes "1984" and "2007".

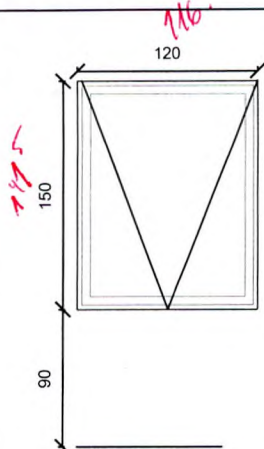

V-1 VENTANA DORMITORIOS  
TOTAL: 7

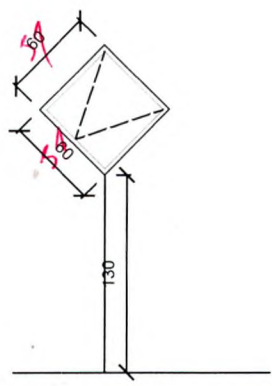

V-2 VENTANA BAÑOS Y  
DORMITORIO PADRES  
TOTAL: 7

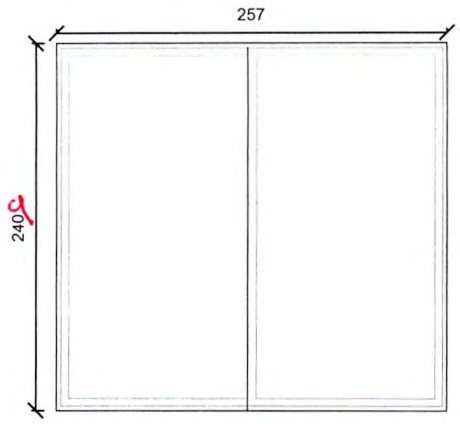

V-3 VENTANAL SALA DE  
ESTAR Y COCINA  
TOTAL: 4

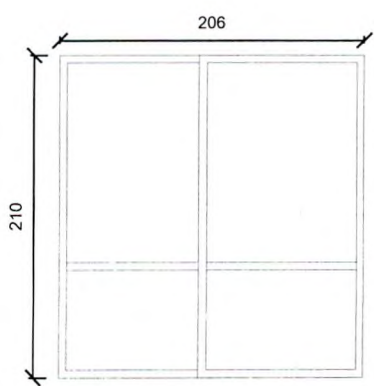

V-4 VENTANAL CORREDOR  
CENTRAL  
TOTAL: 1

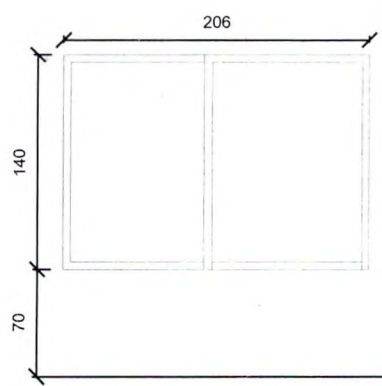

V-5 VENTANAL CORREDOR  
CENTRAL  
TOTAL: 2

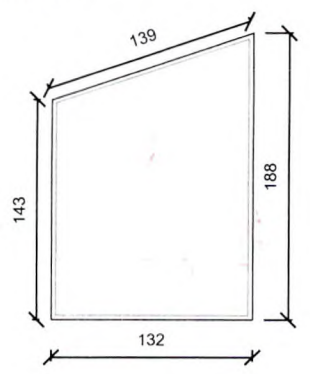

V-6 VENTANAL REMATE  
GALERIA VIDRIADA  
TOTAL: 2

OBRA  
CASA LAS CAMELIAS

UBICACION  
PARCELACION LAS  
CAMELIAS  
PARCELA 4 SITIO 6  
LOTE 19

MODIFICADO

LINEA SELENTIA

NOTA  
LAS COTAS PREVALECEAN  
SOBRE EL DIBUJO TODAS  
LAS MEDIDAS DEBEN SER  
RECTIFICADAS EN OBRA

PROPIETARIOS  
JUAN PABLO RIVAL  
INGRID SIEFERT

ARQUITECTOS  
FERNANDO CASTILLO VELASCO  
CRISTIAN CASTILLO ECHEVERRIA

CONTENIDO

VENTANAS Y  
PUERTAS VENTANA DE  
ALUMINIO

ESCALA  
1: 50

FECHA  
ENERO 2009

DIBUJO  
ALDO AGUILAR HORMAZABAL

PLANO N° V\_1

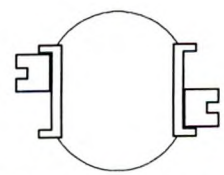
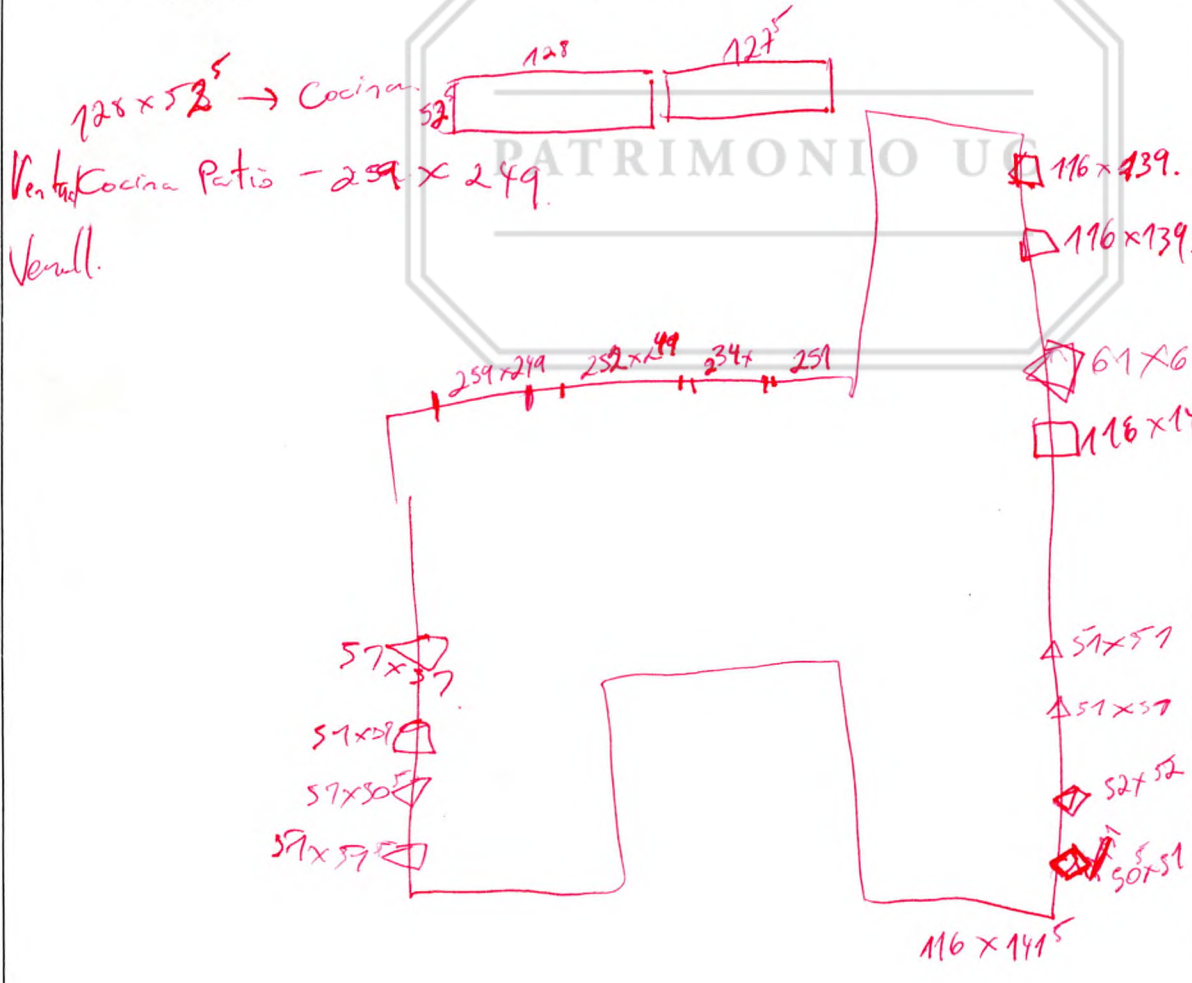

DETALLE ENCUENTRO  
MARCO VENTANA CON  
PILAR REDONDO  
1:10

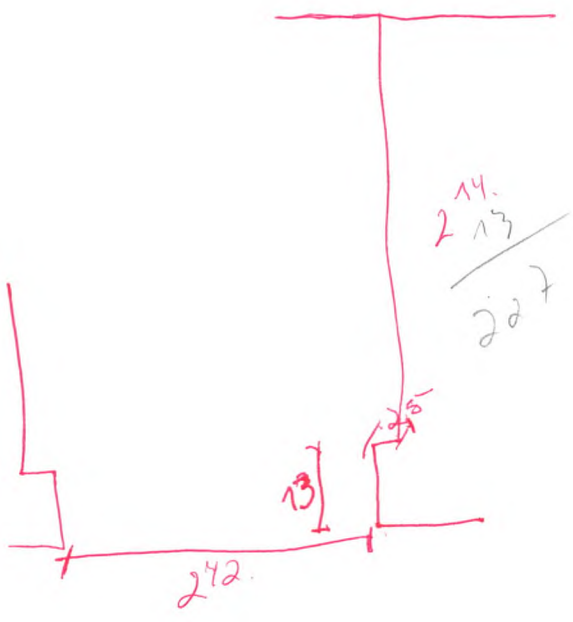

PATRIMONIO UC

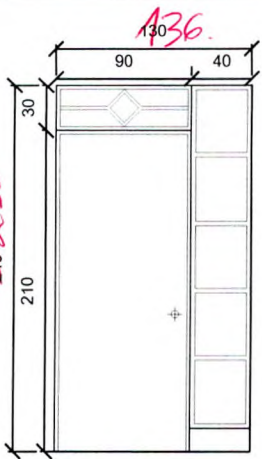

P-1  
130/240  
PUERTA ACCESO PRINCIPAL  
TOTAL: 1

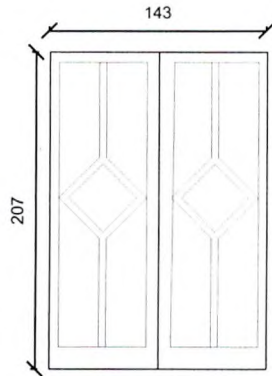

P-2  
143/192  
PUERTA DORMITORIO PADRES  
TOTAL: 2

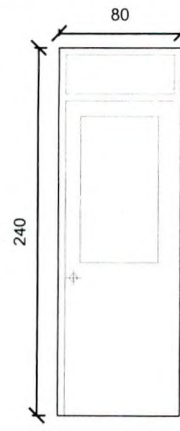

P-3  
80/240  
PUERTA COCINA SALIDA PATIO  
TOTAL: 1

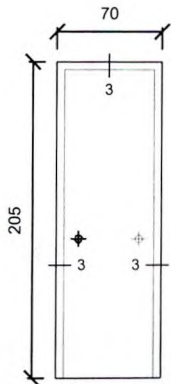

P-4  
70/205  
PUERTA BAÑOS  
TOTAL: 3

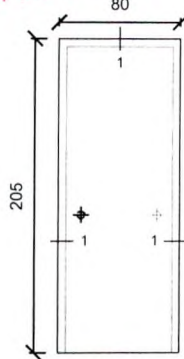

P-5  
80/205  
PUERTA DORMITORIOS Y COCINA HALL Y COMEDOR  
TOTAL: 4

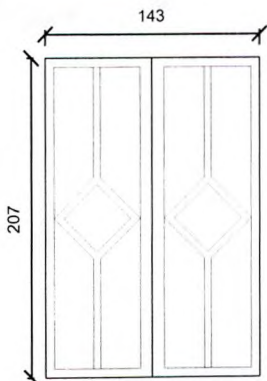

P-6  
143/207  
PUERTA SALA MUSICA  
TOTAL: 1

① 137 x 226  
② 138 x 226

87  
2

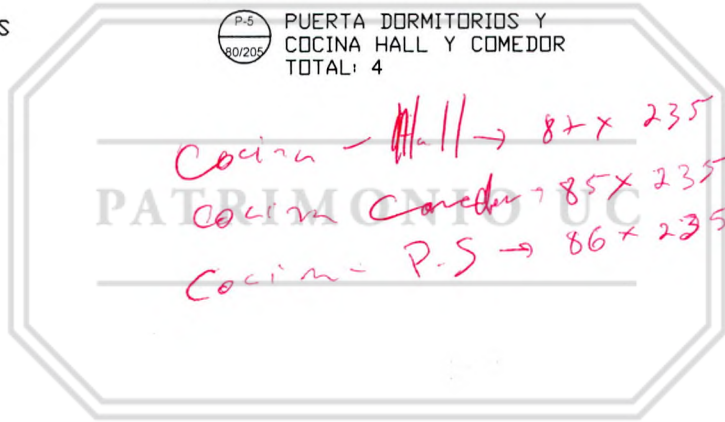

135 x

OBRA  
CASA LAS CAMELIAS

UBICACION  
PARCELACION LAS CAMELIAS  
PARCELA 4 SITIO 6  
LOTE 19

MODIFICADO

LINEA SELENTIA

NOTA  
LAS COTAS PREVALECEAN SOBRE EL DIBUJO TODAS LAS MEDIDAS DEBEN SER RECTIFICADAS EN OBRA

PROPIETARIOS  
JUAN PABLO RIVAL  
INGRID SIEFERT

ARQUITECTOS  
FERNANDO CASTILLO VELASCO  
CRISTIAN CASTILLO ECHEVERRIA

CONTENIDO  
VENTANAS Y PUERTAS VENTANA DE MADERA

ESCALA  
1: 50

FECHA  
ENERO 2009

DIBUJO  
ALDO AGUILAR HORMAZABAL

PLANO N° V\_1



- Ventanas y Puertas.
- M. Hospitalaria.
- M. Mañana

28,70  
 8,40  
 47,24  
 9,65  
 -----  
 88 m. Hospitalaria

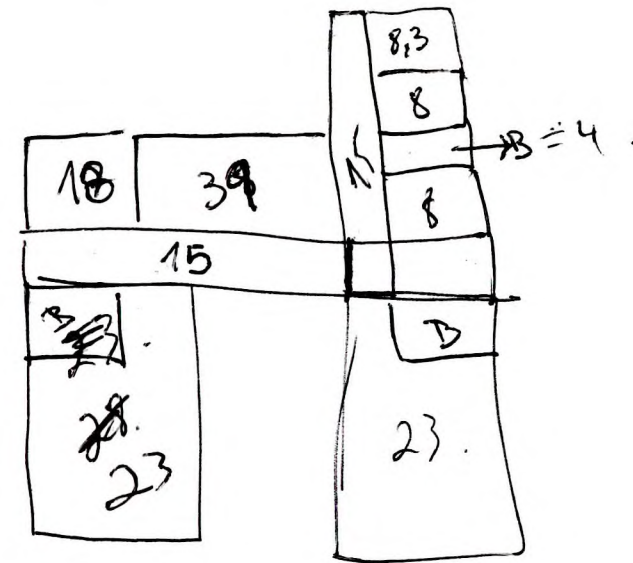

toam. medida Metrok'inda  
Aojala tenia.

Pilar  $\square$  12

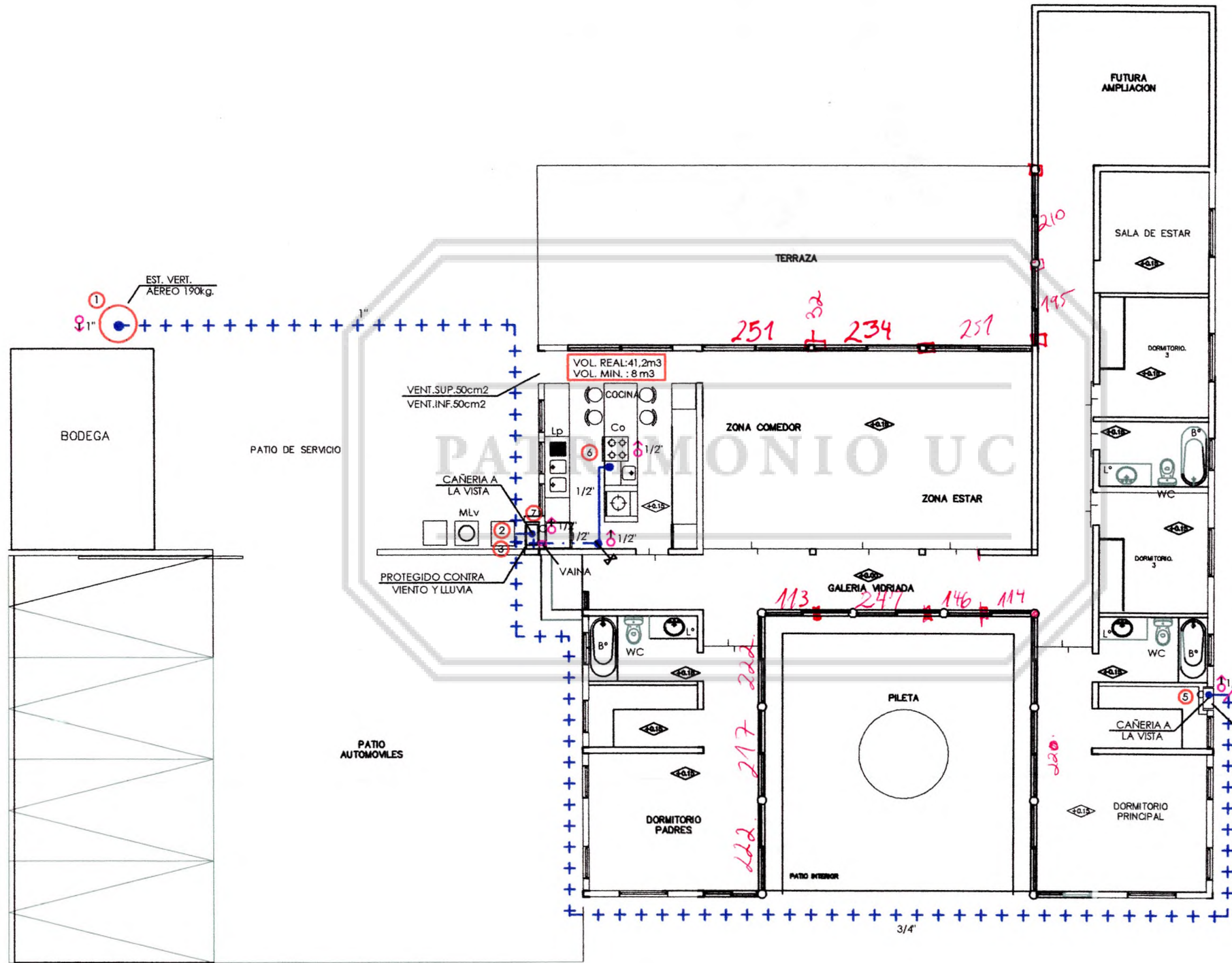
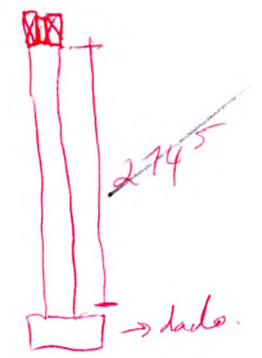

EST. VERT.  
AEREO 190kg.



VOL. REAL: 41.2m<sup>3</sup>  
VOL. MIN.: 8 m<sup>3</sup>

VENT. SUP. 50cm<sup>2</sup>  
VENT. INF. 50cm<sup>2</sup>

CANERIA A  
LA VISTA

PROTEGIDO CONTRA  
VIENTO Y LLUVIA

PROTEGIDO CONTRA  
VIENTO Y LLUVIA

3/4"



PARQUE- JARDIN

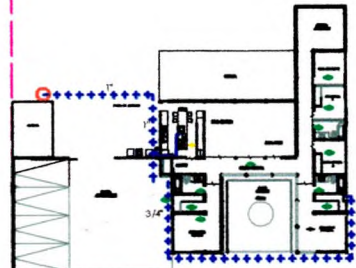

SALA BOMBA

HUERTO

CAMINO DE ACCESO

HUERTO

HUERTO

LIMITE SUR-PONIENTE

LIMITE NOR-ORIENTE



NORIA

### EMPLAZAMIENTO

ESC. 1/500

### NOTAS:

- 1.- LA TOTALIDAD DEL PROYECTO SE REGIRA POR LA REGLAMENTACION VIGENTE, DS 66/2007 Y SUS MODIFICACIONES DEL D.S. N°20/2008, DE ACUERDO A LO INDICADO POR LA SEC Y LO EXIGIDO POR LOS FABRICANTES.
- 2.- LA RED SE ALIMENTARA DE UNA ESTANQUE AEREO VERTICAL DE 190 kgs., DEBE INSTALARSE CUMPLIENDO CON LA NORMATIVA VIGENTE EN CUANTO A DISTANCIAS DE SEGURIDAD.
- 3.- LAS CAÑERIAS AL EXTERIOR IRAN ENTERRADAS DE ACUERDO AL DETALLE QUE ESTA EN EL PLANO.  
LAS CAÑERIAS AL INTERIOR DEBEN SER CONTINUAS, DE UNA SOLA PIEZA O TRAMO UNICO, O BIEN ESTAR UNIDAS CON SOLDADURA "FUERTE", Y PODRAN INSTALARSE EMPOTRADA EN RADIER CONTANDO CON UNA PROTECCION DE RECUBRIMIENTO PLASTICO Y A NO MAS 20 cm. DE MUROS PARALELOS, UNIONES DEBEN QUEDAR PROTEGIDAS CON AISLANTE DE POLIESTIRENO EXPANDIDO O SIMILAR, Y DEBEN QUEDAR CON ELEMENTOS PARA PERMITIR IDENTIFICACION DE RECORRIDO.  
LAS CAÑERIAS QUE ATRAVIESEN EN CUALQUIER SENTIDO ALGUN ELEMENTO CONSTRUCTIVO DEBERA PROTEGIDA POR UNA FUNDA (VAINA O CONDUCTO), A LO LARGO DE TODO EL ELEMENTO.
- 4.- EL ARRANQUE DE COCINA NO PUEDE TENER UNA ALTURA MAYOR A 1,6m. SOBRE NPT, DEBE CONTAR CON SU LLAVE DE PASO, EL RECINTO REQUIERE DE UNA VENTILACION SUPERIOR E INFERIOR DIRECTA DE 50cm<sup>2</sup> C/U.
- 5.- LOS CALEFONES SON TIPO TIRO NATURAL, Y ESTAN UBICADOS AL EXTERIOR DE LA VIVIENDA, DEBEN VENTILAR A LOS 4 VIENTOS Y CUMPLIR CON LAS DISTANCIAS DE SEGURIDAD DEL DS 66/2007, LA LLAVE DE PASO NO PUEDE TENER UNA ALTURA MAYOR A 1,8 m. SOBRE NPT Y DEBEN ESTAR PROTEGIDOS CONTRA VIENTO Y LLUVIA.

### SIMBOLOGIA

	TUBERIA PROYECTADA POR RADIER O TIERRA
	TUBERIA PROYECTADA EN RADIER O LOSA
	REDUCCION DE DIAMETRO
	CALEFON

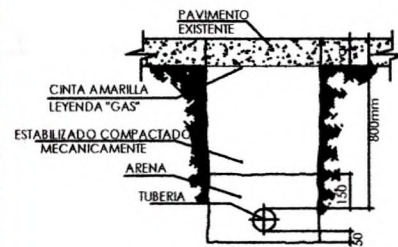

INST. DE TUBERIA ENTERRADA BAJO PAVIMENTO

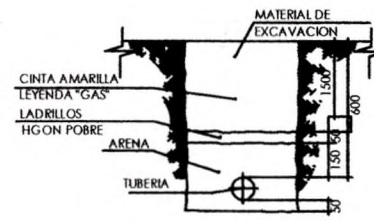

INST. DE TUBERIA ENTERRADA BAJO TERRENO NATURAL

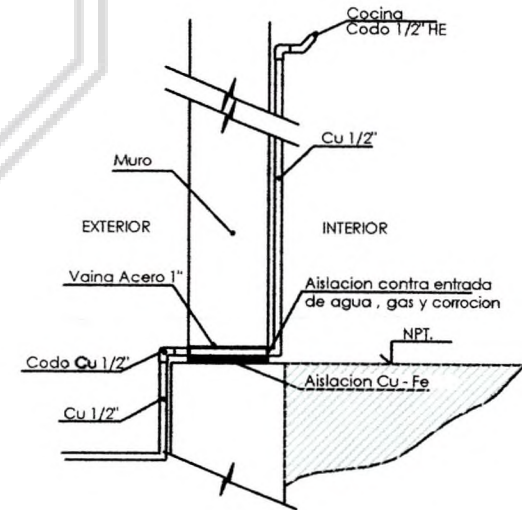

DETALLE CRUCE MURO EXTERIOR COCINA

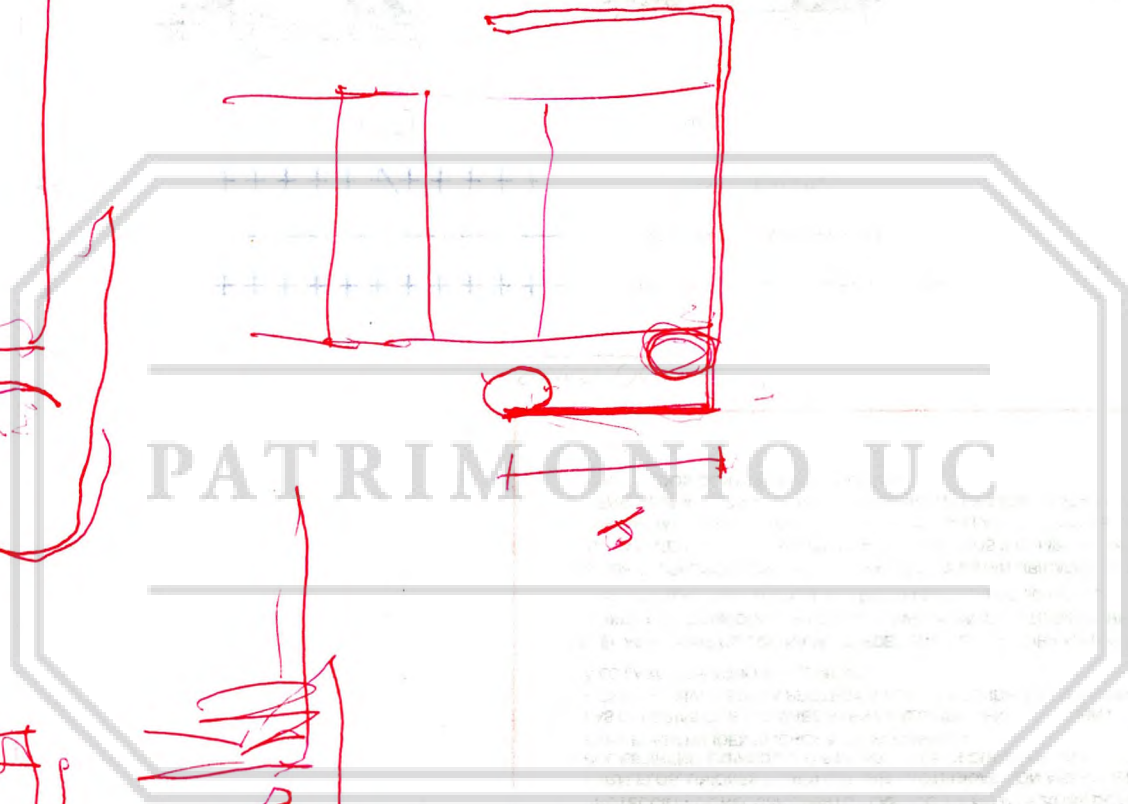
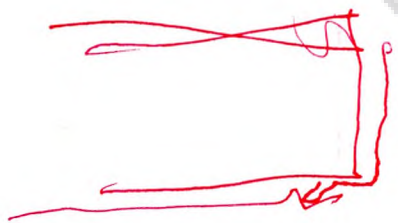
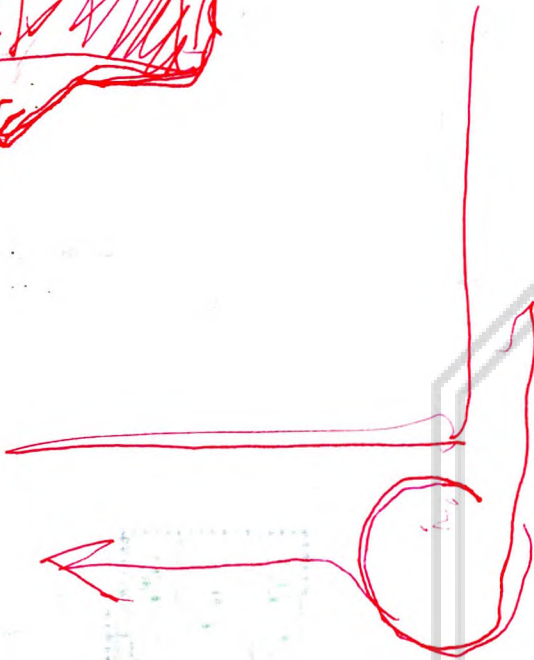

PATRIMONIO UC

Faint, illegible text from a document or stamp, possibly containing technical specifications or administrative information.